

平成29年度 南信高等学校総合体育大会 テニス競技大会

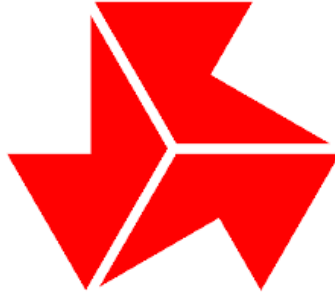

【日 程】

5月12日(金)	団体戦受付(チーム代表者)	8:00	～	8:20
	監督者会議(伊那市営センターテニスコート)	8:10	～	8:20
団体戦	公式練習(受付終了後各会場)	8:10	～	8:30
	選手ミーティング(伊那市営センターテニスコート)	8:35	～	
個人戦				
男子D・女子D	個人戦受付はHPを通じ顧問向けに連絡			
13日(土)	個人戦受付(伊那市営センターテニスコート)	8:00	～	8:20
	監督者会議(伊那市営センターテニスコート)	8:10	～	8:20
個人戦	公式練習(受付終了後各会場)	8:10	～	8:30
	選手ミーティング(伊那市営センターテニスコート)			
	競技開始	8:45		
14日(日)	受付	8:00	～	8:20
	監督者会議(伊那市営センターテニスコート)	8:10	～	8:20
個人戦の残り	公式練習(受付終了後各会場)	8:10	～	8:30
	選手ミーティング(各会場)	8:35	～	
	競技開始	8:45		

予備日 5月15日(月)

会場割・競技進行予定等の諸連絡は南信高校テニスのHPを通じて行う

URL <http://www.nanshintennis.org/>

【会 場】

伊那市営センターテニスコート
伊那市営第2庭球場
伊那北高校・伊那弥生ヶ丘高校テニスコート

【主 催】

南信高等学校体育連盟

【主 管】

南信高等学校体育連盟テニス専門部

【競技委員】

会場長	新井 正紀(高遠高等学校長)			
トーナメントディレクター	土橋 亜希(諏訪実)			
レフェリー	小口 直喜(岡谷南)			
アシスタントレフェリー	宮島 浩(飯岡長)	犬飼 雅樹(岡谷工)	玉本 聡志(松川)	
	渡辺 舞(伊那北)	田所 万奈(弥生)		
ローピングアンパイア	参加各校顧問			

【上位大会】

長野県高等学校総合体育大会 テニス競技大会

日程: 6月2日(金)～6月4日(日) 予備日5日(月)

会場: 長野市南長野運動公園テニスコート

男女とも団体戦上位4校、個人戦シングルス8名・ダブルス8ペアが県大会の出場権を得る。

【実施要項】

1. 競技方法

A. 団体戦の部

- (1) 組み合わせは、平成28年度新人体育大会の成績等をもとにして、専門委員会で決定した。
- (2) ダブルス1、シングルス2で1チームを編成する。
- (3) 1チーム5人をシングルスの実力順位に従い登録する。ダブルスは適当に1組作り、シングルスには残りの3人中2人が出場する。ただし、登録順位に従ってNo.1、No.2を決め、No.1同士、No.2同士が試合を行う。ダブルス、シングルスを同一選手が兼ねることはできない。
- (4) 各試合とも1セットマッチ（タイブレークスコアリング方式）とする。
団体戦はスタンダードゲームで行う。（ノーアドバンテージゲームは適用しない）
団体戦に限り、第1ゲーム終了後のレストを90秒以内とする。（ローカルルール）
- (5) ベンチコーチを一人以内で認める。ベンチコーチは登録された監督か、団体戦登録選手に限る。
- (6) コーチングはエンドチェンジの時のみ1分以内で認める。
- (7) 1面または2面での進行を原則とするが、大会運営上3面での進行もありうる。
- (8) 団体戦の勝敗決定後の3ポイント目は試合途中で打ち切るか、または行わない。
- (9) 対戦相手の決定している試合（初戦）のオーダー用紙は、選手ミーティング開始前までに提出すること。
指定時刻までに提出されない場合はWalk Overとする。

B. 個人戦の部

- (1) 組み合わせは、長野県ジュニアシード基準表ならびに平成28年度秋季選手権の成績等をもとにして、専門委員会で決定した。
- (2) 各試合とも1セットマッチ（タイブレークスコアリング方式）とする。
- (3) ベスト16決定までの試合および5～8位決定戦はノーアドバンテージゲームで行う。
- (4) 個人戦の試合中のコーチングは一切認められない。

C. 使用球、進行など

- (1) 使用球は男女ともWilson US OPEN EXTRA DUTYとし本部で用意する。
- (2) 試合前の練習はサービス各サイド2本のみとする。
- (3) ボールパーソンは自校の選手が出場するシングルスの試合のとき、原則として1人置く。
- (4) 試合の予定（オーダーオブプレー）は各会場本部に掲示する。
- (5) 前の試合終了後、速やかに試合のできる服装（テニスウェア）でコートに入り試合を始めること。
- (6) 競技進行を円滑にするため、次のローカルルールを適用する。
 - ① 前の試合終了後5分以内に次の試合を開始する。
 - ② 選手不在で、5分以内に競技が開始できない場合には、該当選手の呼び出しを行う。
呼び出された選手はトスの敗者となる（サービス・エンドなどの選択権を失う）。
ただし、試合前のサービス練習はできる。
 - ③ 呼び出しから3分以内に競技を開始できない場合には、No ShowによるWalk Overとする。
（競技開始：第1ゲーム第1ポイントファーストサービスのインパクトの瞬間）
- (7) 天候不良の場合でも、指定された各競技会場に集合し、受付を行うこと。
- (8) 各対戦終了後、選手・学校で使用したコートの整備を行うこと。

2. 審判

- (1) 敗者審判を原則とする。ただし各種目の第一試合および順位決定戦の審判は、各校への割り当ても含め、本部が指示する。各校で、事前に審判技術やスコアシート記入法について確認しておくこと。
記入方法については、長野県高体連テニスハンドブックを参照すること。
- (2) 選手によるハンドシグナルやコールは一切禁止する。

3. 表彰

- (1) 団体戦、個人戦とも3位まで表彰状を与える。（各種目ともベスト4以上が表彰の対象）
- (2) 団体戦1～4位、個人戦1～8位が県大会出場権を得る。

4. その他

- (1) 服装は全国高体連テニス部服装規定に従う。コート入場時はテニスシューズを着用すること。
- (2) 茶髪、化粧、ピアス・イヤリング装用等の選手・部員・マネージャー等の出場および会場への入場を認めない。
- (3) 紙屑、空缶などゴミの片付けは各校の責任で行い、会場に残さずすべて持ち帰ること。
- (4) 貴重品などの管理については、各自・各校で十分に注意すること。
- (5) ステンシルは禁止する。
- (6) コート外でのボールを使った練習は一切禁止する。
- (7) その他は日本テニス協会の競技規則に準じて行う。
- (8) 県大会の申込手続きは、全競技終了後行う。
- (9) 会場割・競技進行予定等の諸連絡は南信高校テニスのHPを通じて行う。

URL <http://www.nanshintennis.org/>

2017南信総体 男子団体戦

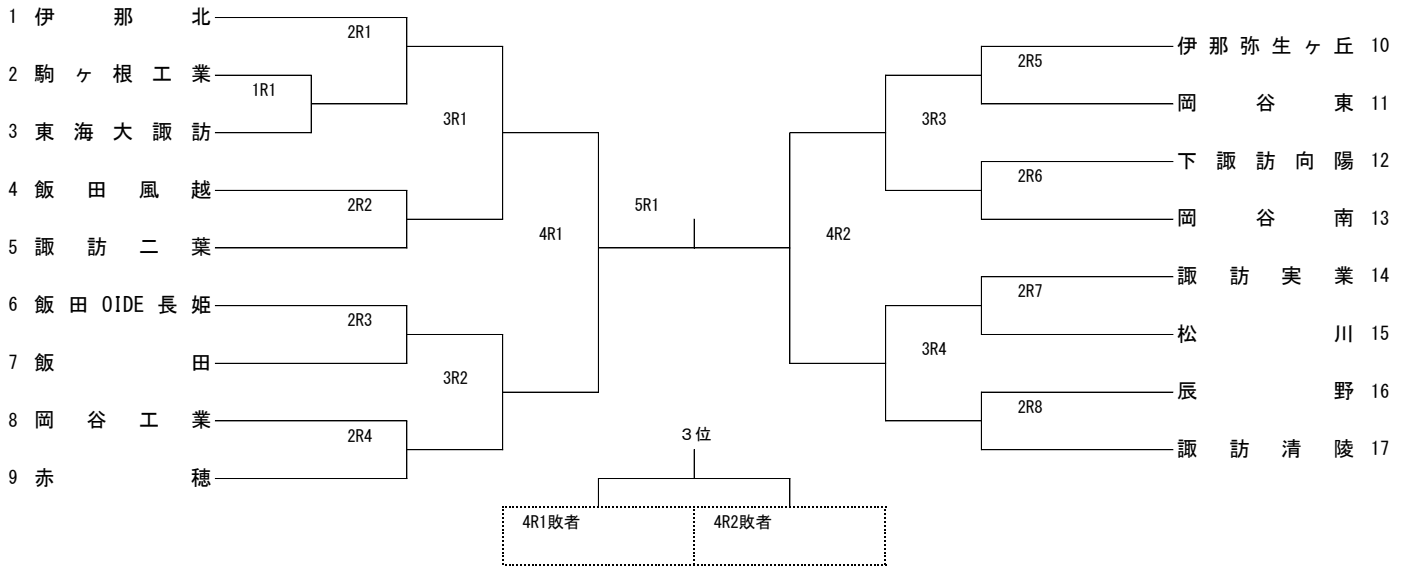

No.	学 校 名	監督	No. 1	No. 2	No. 3	No. 4	No. 5
1	伊那北	勝家康太郎	野中真陽③	野澤僚真③	山村真之介①	清水啓介③	猿田南実①
2	駒ヶ根工業	下平重人	唐澤健祐③	酒井佑佑③	竹村健人③	福沢優③	小林大起③
3	東海大諏訪	杵淵隆	松下航大③	堀内幹也③	森田優③	柳澤周哉③	古畑達彦③
4	飯田風越	伊藤陽祐	篠田樹③	熊谷秀里②	宮島悠生②	井東勇人②	南井真③
5	諏訪二葉	武田圭弘	百瀬円紀③	関健良③	里見敬太③	中島朋成③	田中輝③
6	飯田OIDE長姫	野中圭学	仲村龍二③	内山綾人③	佐々木慎一②	高山凌②	勝野颯斗③
7	飯田	上條剛郎	木下涉③	小松奏都③	内田智③	中島康太③	田中一星③
8	岡谷工業	犬飼雅樹	有井悠人②	鎌田晟弥②	牛山幸光②	松澤樹②	加藤綾②
9	赤穂	田村真	亀山賢佑②	太田侑希③	伊藤颯③	征矢旺典③	倉田勇成③
10	伊那弥生ヶ丘	宮下淳	中村達貴③	野澤峻司③	蟹澤永樹③	原田龍世③	福澤秀哉②
11	岡谷東	中村聡志	山田竜輝③	米山真輝③	西村敏光③	原尚哉③	川上恭平③
12	下諏訪向陽	小池和幸	伊藤啓将②	伊藤貴之②	新津玲音③	川越龍汰③	河西遼人③
13	岡谷南	井出圭一	北原朗人③	宮木颯斗①	濱翔貴③	清水駿斗②	長崎光希③
14	諏訪実業	鎌倉美月	曾我玲良②	古道明②	池原カツキ②	中園幸考②	矢口浩太郎②
15	松川	小林薫枝	上沼諒③	宮島直斗③	勝野翔伍③	松澤光太郎③	筒井秀高③
16	辰野	小野浩介	北原佑樹②	小澤琉希②	中村澤隼③	田畑凜③	野溝友紀②
17	諏訪清陵	上條浩	小林拓哉③	宮下歩季②	茅野涼平③	矢嶋泰地①	有賀隆世③

2017南信総体 女子団体戦

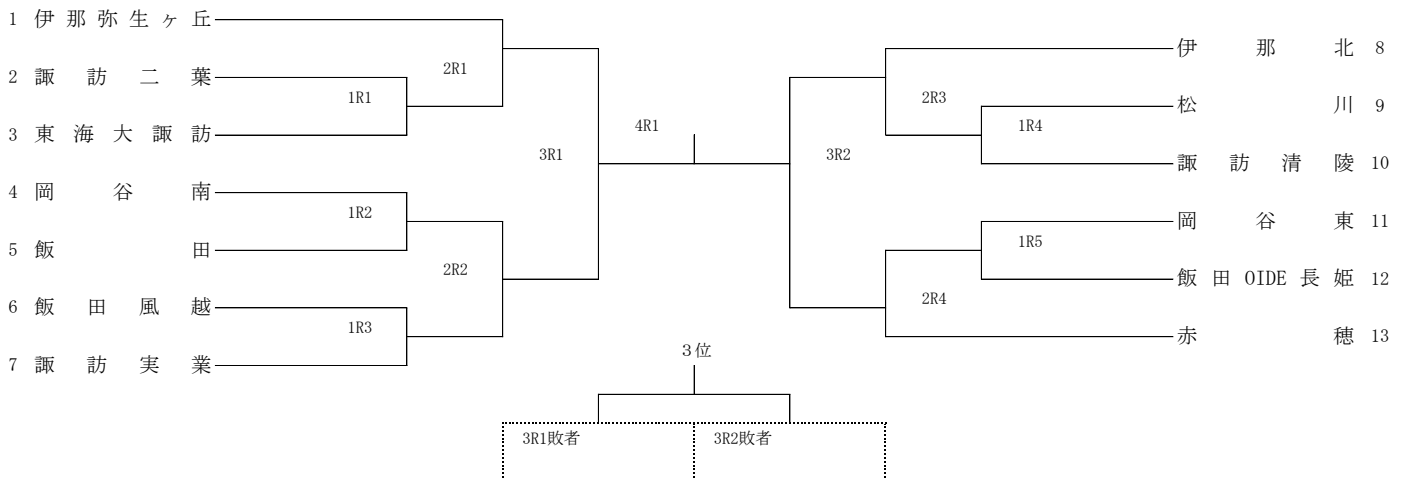

No.	学 校 名	監督	No. 1	No. 2	No. 3	No. 4	No. 5
1	伊那弥生ヶ丘	田所万奈	小松鈴音③	北原すず那③	谷井利穂③	長谷川明音②	佐伯彩夏②
2	諏訪二葉	堀内誠	窪田瑠奈③	柳澤梨奈②	中山美海③	伊東小波③	齋藤明日香②
3	東海大諏訪	天笠洋	山村美森③	平林美希②	両角恭佳③	内田海優③	清水美佳③
4	岡谷南	小口直喜	小林果菜③	増澤紅音③	田村茉紘③	小澤愛生花③	草間優紀③
5	飯田	大房信幸	峰澤茜③	松澤麻衣③	木村友香理②	山岸さくら③	
6	飯田風越	村山春香	加藤葵③	岡庭梨夏②	佐藤優衣②	中上優菜③	園田祥子②
7	諏訪実業	土橋亜希	井上彩加③	田中なぎさ③	中村芽惟③	川上芽亜梨①	田中萌①
8	伊那北	渡辺舞	竹入有希③	春日莉杏②	宮原萌里②	秋城鮎香③	水沙綺②
9	松川	玉本聡志	那須野聖佳③	中川結莉乃②	橋都舞③	山下優菜②	田中朋波①
10	諏訪清陵	高橋聡	山田柚菜③	松澤希里香③	武井あかり③	平谷楓③	蘆川玲奈③
11	岡谷東	清水一央	伊藤彩世③	本多芹菜③	本島美羽③	御子柴遥華③	齊藤美羽③
12	飯田OIDE長姫	宮島浩	米山まどか③	山下結衣②	櫛原菜央②	野崎梨奈②	菅沼咲妃②
13	赤穂	和田崇	浦上円香①	山田美希②	野溝ちひろ③	西幅きのみ③	小松木蓮③

2017南信総体 男子シングルス

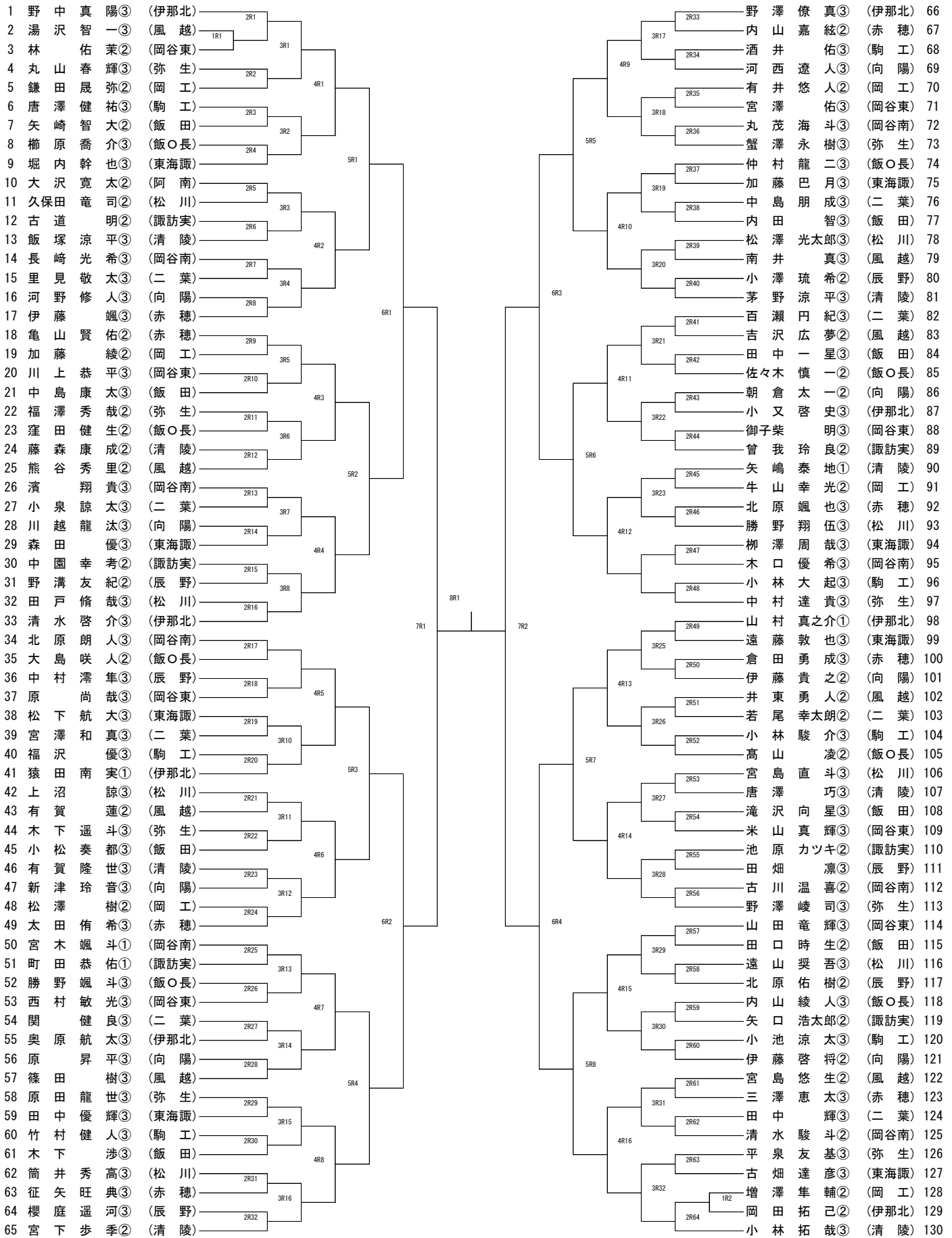

2017南信総体 男子ダブルス

1	野中真陽③ (伊那北)	2R1	清水	2R17	44
2	野前大我② (松川)	1R1	水村道田	2R18	45
3	横瀬下遥斗③ (弥生)	3R1	啓之介① (伊那北)	3R9	46
4	木岩川悠温② (岡谷南)	2R2	介① (諏訪実)	1R12	47
5	古武山健② (飯○長)	4R1	明② (駒工)	2R19	48
6	高窪山下田涉智③ (飯田)	2R3	人③ (飯田)	2R18	49
7	内田泉屋諒晃③ (二葉)	1R2	太③ (松川)	2R19	50
8	唐澤井祐祐③ (駒工)	3R2	高③ (風越)	1R13	51
9	古遠藤達敦③ (東海諏)	1R3	吾③ (二葉)	1R14	52
10	手藤健康一③ (清陵)	2R4	人② (飯○長)	2R20	53
11	倉北原勇成③ (赤穂)	5R1	也② (赤穂)	3R10	54
12	蟹原澤永龍樹世③ (弥生)	2R5	輝③ (伊那北)	2R21	55
13	浦野谷峻斗③ (赤穂)	1R4	太③ (弥生)	1R15	56
14	原竹内尚哉③ (岡谷東)	3R3	基③ (二葉)	3R11	57
15	川越龍昇平③ (向陽)	2R6	成③ (向陽)	2R22	58
16	有鎌井田悠人② (岡工)	4R2	輝③ (赤穂)	2R23	59
17	熊谷賞里連② (風越)	2R7	人③ (岡谷東)	3R12	60
18	中矢園口考太② (諏訪実)	3R4	明③ (松川)	2R24	61
19	岩木崎下希也① (飯○長)	1R5	哉② (東海諏)	1R16	62
20	漆春日岳介③ (伊那北)	2R8	多③ (飯田)	2R25	63
21	北宮原朗颯人斗① (岡谷南)	6R1	星③ (清陵)	2R26	64
22	亀山賢佑② (赤穂)	7R1	平② (岡谷東)	2R27	65
23	太武井航希③ (清陵)	2R9	輝③ (赤穂)	1R17	66
24	三浦吉貴③ (岡谷東)	1R6	光② (岡谷南)	3R13	67
25	林田佑勇② (向陽)	3R5	真③ (飯○長)	2R28	68
26	朝北澤文志② (岡工)	2R10	貴② (風越)	2R26	69
27	仲勝村野龍颯斗③ (飯○長)	4R3	樹② (風越)	2R27	70
28	関宮澤和良③ (二葉)	2R11	一② (飯○長)	3R14	71
29	森柳周哉③ (東海諏)	3R6	人② (風越)	1R18	72
30	吉塩澤夢ル② (風越)	1R8	吾② (飯田)	2R28	73
31	棚井祐聖② (飯田)	2R12	力② (二葉)	2R29	74
32	上宮沼島直斗③ (松川)	5R2	ツキ③ (風越)	1R19	75
33	伊藤藤啓貴② (向陽)	2R13	樹③ (駒工)	3R15	76
34	小松林尾祥吾③ (松川)	1R9	太③ (岡谷南)	2R30	77
35	中田村畑隼凜③ (辰野)	3R7	斗② (飯○長)	1R20	78
36	福小松秀哉② (弥生)	1R10	介② (清陵)	2R31	79
37	横山口時智生② (飯田)	2R14	平③ (松川)	4R8	80
38	田坂又田啓景太郎③ (伊那北)	4R4	己② (伊那北)	2R31	81
39	米宮山澤真輝③ (岡谷東)	2R15	大③ (東海諏)	3R16	82
40	若尾幸太郎② (二葉)	1R11	也② (向陽)	1R21	83
41	湯服智一③ (風越)	2R16	導② (岡工)	2R32	84
42	小宮林拓季② (清陵)	3R8	貴③ (弥生)		85
43					

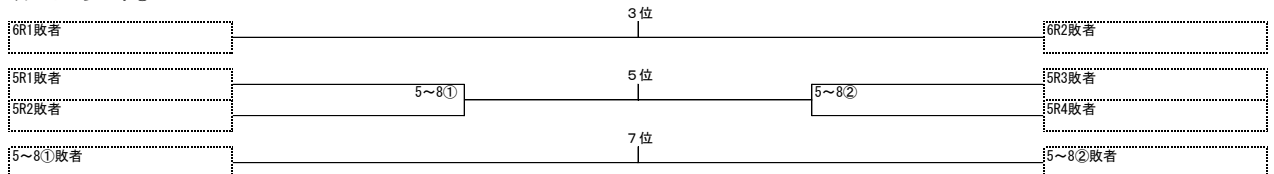

2017南信総体 女子シングルス

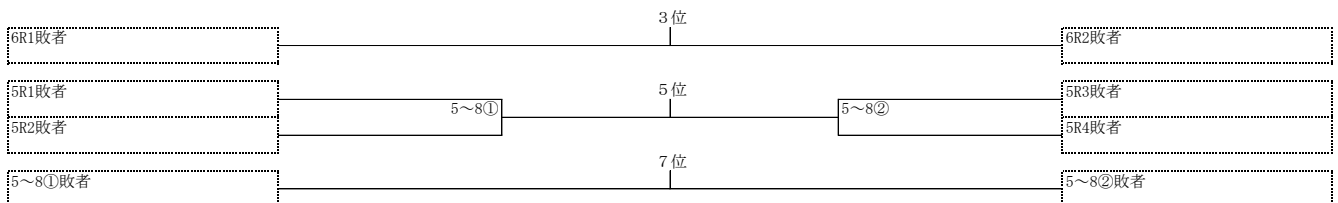
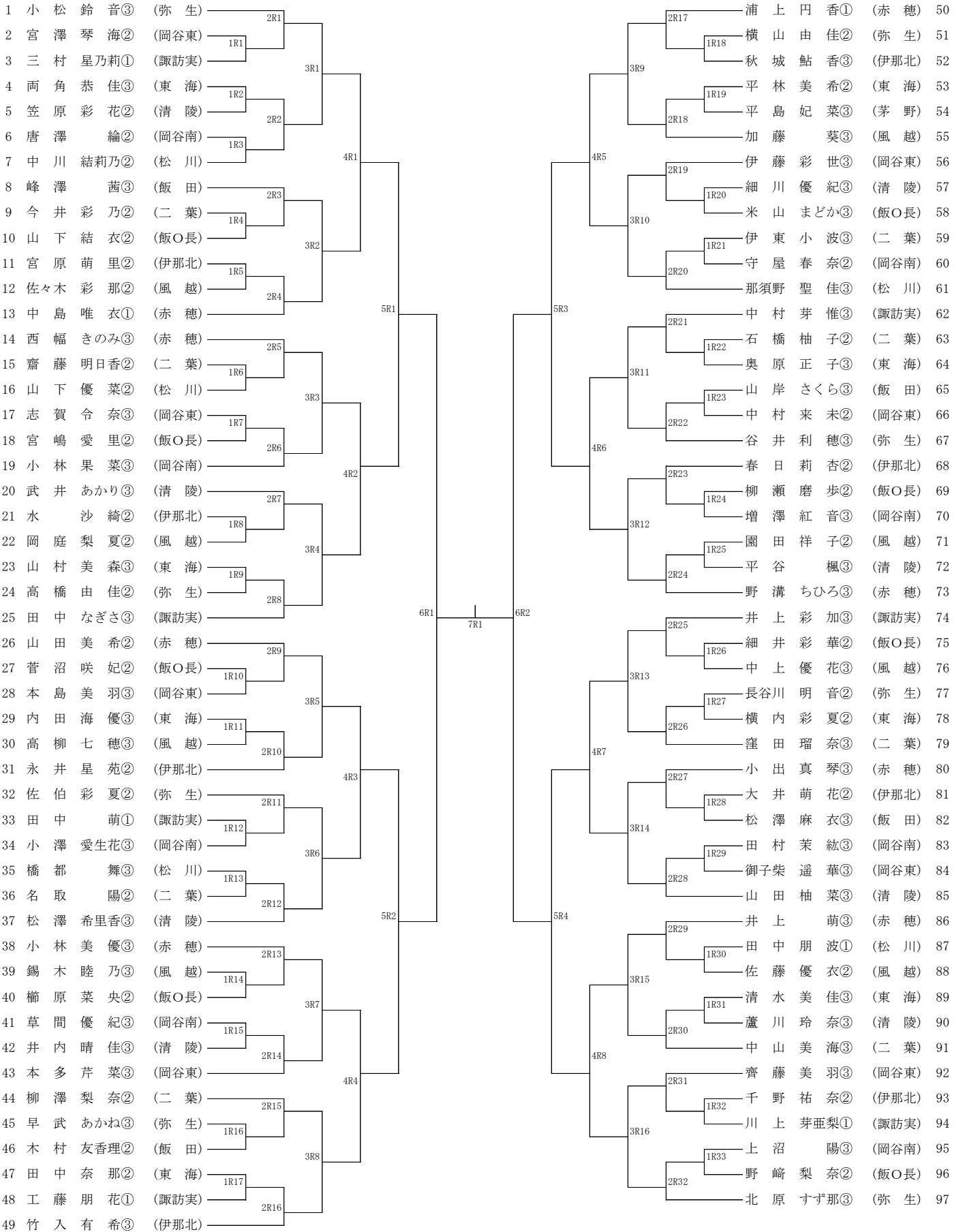

2017南信総体 女子ダブルス

1	小北	松原	鈴音③ すず那③	(弥生)	2R1	浦山	上田	円美	香希①	(赤穂)	30
2	唐宮	澤澤	繪未②	(岡谷南)	1R1	丸山	山田	華佳②	佳くら②	(清陵)	31
3	工田	藤中	花萌①	(諏訪実)	3R1	佐々木	彩七	那穂②	穂③	(風越)	32
4	細菅	井沼	彩華② 咲妃②	(飯O長)	1R2	田小	村澤	茉紘③	紘③	(岡谷南)	33
5	笠伊	原藤	彩花② 実②	(清陵)	2R2	齋藤	明村	日香②	紗②	(二葉)	34
6	橋山	都下	舞優③ 菜②	(松川)	1R3	本島	藤美	美羽③	羽③	(岡谷東)	35
7	小小	松出	木蓮③ 真琴③	(赤穂)	4R1	山櫛	下原	結衣②	央②	(飯O長)	36
8	伊御	藤柴	彩世③ 遥華③	(岡谷東)	1R4	谷井	佐伯	利徳③	夏②	(弥生)	37
9	加岡	藤庭	葵梨②	(風越)	2R3	内田	原正	海優③	子③	(東海)	38
10	守坂	屋本	春奈② 美優②	(岡谷南)	1R5	岡中	本島	莉奈②	衣①	(赤穂)	39
11	武宮	井原	あかり③ 穂②	(清陵)	3R2	中柳	山澤	美海③	奈②	(二葉)	40
12	山両	村角	美森③ 恭佳③	(東海)	1R6	宮嶋	瀬愛	里②	歩②	(飯O長)	41
13	大千	井野	萌花② 祐奈②	(伊那北)	2R4	秋水	城鮎	香③	綺②	(伊那北)	42
14	佐中	藤村	未咲① 瑠璃子①	(弥生)	1R7	那須	野川	聖佳③	莉乃②	(松川)	43
15	井小	上林	美萌③ 優③	(赤穂)	5R1	竹入	永井	有希③	苑②	(伊那北)	44
16	野西	溝幅	ちひろ③ きのみ③	(赤穂)	2R5	横山	早武	由佳②	あかね②	(弥生)	45
17	米野	山崎	まどか③ 梨奈②	(飯O長)	1R8	西中	沢村	あいり③	ほなみ③	(赤穂)	46
18	窪伊	田東	瑠奈③ 波③	(二葉)	3R3	松澤	村友	麻衣③	香理②	(飯田)	47
19	平蘆	谷川	楓③ 玲奈③	(清陵)	1R9	細川	内優	紀③	佳③	(清陵)	48
20	清平	水林	美佳③ 美希②	(東海)	2R6	五石	味橋	華奈②	子②	(二葉)	49
21	錫中	木上	陸乃③ 優花③	(風越)	1R10	小増	林澤	果菜③	音③	(岡谷南)	50
22	春宮	日原	莉杏② 萌里②	(伊那北)	4R2	田中	上なぎ	さ③	亜梨①	(諏訪実)	51
23	峰山	澤岸	茜③ さくら③	(飯田)	1R11	佐藤	園優	衣②	子②	(風越)	52
24	本志	多賀	芹菜③ 令奈③	(岡谷東)	2R7	塚田	増有	希菜②	乃②	(岡谷南)	53
25	南横	雲内	真季② 彩夏②	(東海)	1R12	長谷	川明	音②	佳②	(弥生)	54
26	草上	間沼	優紀③ 陽③	(岡谷南)	3R4	宮澤	小林	海②	子②	(岡谷東)	55
27	名今	取井	彩陽② 乃②	(二葉)	1R13	田中	坪奈	那②	々美②	(東海)	56
28	橋松	爪島	しえみ② 愛奈①	(弥生)	2R8	山田	澤柚	菜③	希里香③	(清陵)	57
29	井中	上村	彩加③ 芽惟③	(諏訪実)							

